

DE FELBEGEERDE DEUREN.

De veelzijdige wereld van CarTeck sectionaaldeuren



Of het nu gaat om ontwikkeling, productie of verkoop, of om het grote geheel of een klein detail – bij ons draait alles om de essentiële vraag: **WAT IS DE OPLOSSING VOOR U?**

Want wij zijn de specialist voor functionele deuren, industriële deuren en voor garagedeuren. Wij zijn **"Made in Germany"** – sinds ruim 90 jaar. En deze ervaring is terug te vinden in elk van onze garagedeuren. Ontdek de vele voordelen van CarTeck sectionaaldeuren.

Designveelzijdigheid

Kleuren

Oppervlakken en structuren

Glaselementen

Openslaande deuren

Loopdeuren en zijdeuren

pagina 06

pagina 08

pagina 10

pagina 14

pagina 18

pagina 22

Veiligheidsaspecten

Verwerkingskwaliteit

Veiligheidskenmerken/technologie

Aandrijvingen en toebehoren

Verlichtingsconcepten

XL deuren, Smart Home, RC 2

pagina 26

pagina 28

pagina 30

pagina 32

pagina 36

pagina 38

Service-aanbod

Voor elke inbouwsituatie

Renovatie-oplossingen

Afmetingen en uitrusting

pagina 40

pagina 42

pagina 44

pagina 46

MADE
IN
GERMANY





DESIGN

VEILIGHEID

SERVICE

Teckentrup produceert meer dan deuren: Teckentrup levert oplossingen. Daarom hebben wij drie nieuwe normen voor ons bedrijf en onze producten vastgesteld om aan uw behoeften te voldoen: Design. Veiligheid. Service.

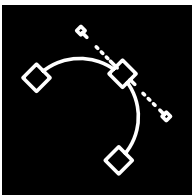

Design: Wij combineren functionaliteit met esthetiek.

Want een goed ontwerp is innovatieve technologie die beantwoordt aan de behoeften van de gebruiker. Onze producten openen nieuwe werelden en bieden veel individuele vormgevingsmogelijkheden. Bij ons werken ontwerpers en ingenieurs vanaf het begin samen. Zodat intelligente ideeën ook op het tweede gezicht overtuigen en een uitgekiend design zich dag na dag bewijst.



Veiligheid: Wij combineren systeem met bescherming.

Onze deuren voldoen aan de hoogste eisen en zijn overeenkomstig gecertificeerd. Wij geven u graag advies over de vereiste normen en ontwikkelen uitgebreide beveiligingsconcepten om mensen en activa te beschermen in overeenstemming met uw behoeften.



Service: Wij combineren snelheid met betrouwbaarheid.

Korte wegen, duidelijke structuren, alles uit één hand. Dat is het servicevoordeel van Teckentrup. Productontwikkeling tot montage, van toegewijde ondersteuning door onze deskundige adviseurs tot professioneel onderhoud: We staan snel voor u klaar. En nemen er graag de tijd voor.

Veelzijdigheid in design laat niets te wensen over



Met de combinatie van reliëf, oppervlaktestructuur en kleur creëert u een garagedeur met karakter. Extra beglazing zorgt niet alleen voor licht, maar maakt van uw deur ook een design highlight.

Design. Wij combineren functionaliteit met esthetiek. Want een goed design is innovatieve technologie die aan uw wensen voldoet. Onze garagedeuren openen nieuwe werelden en bieden veel individuele vormgevingsmogelijkheden.

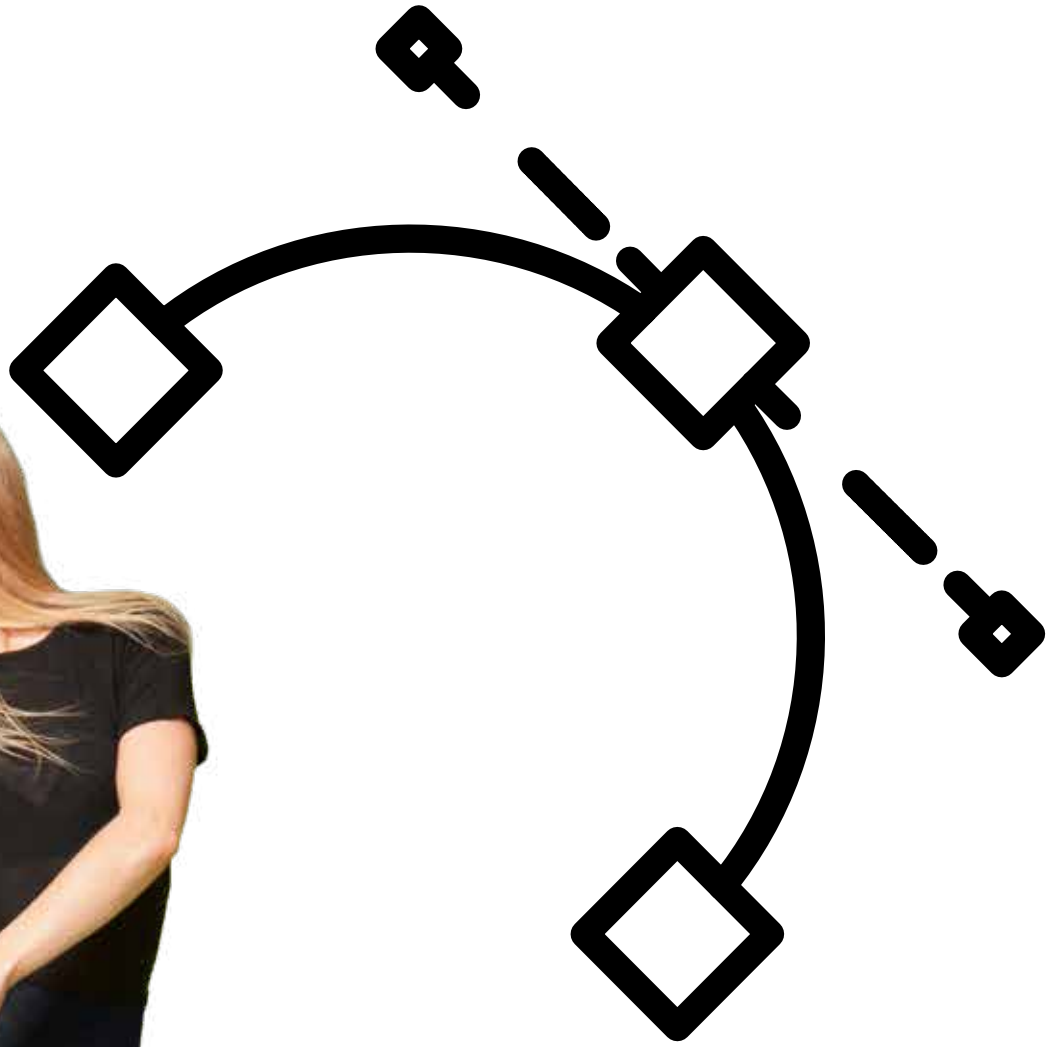

ALTIJD PASSEND BIJ UW SMAAK

TECKENTRUP
POOR SOLUTIONS

Alle kleuren
ook verkrijgbaar
als NCS kleuren



Ons kleurenpalet geeft u alle ontwerpvrijheid om de kleur van uw garagedeur af te stemmen op uw bestaande gevel, kozijn of voordeur: NCS- of RAL-kleuren naar keuze, actuele trendkleuren, metallic tinten of aantrekkelijke houtdecors – geen wens blijft onvervuld.

De kleur van het deurblad is standaard verkeerswit (RAL 9016) aan de buitenzijde en grijswit (RAL 9002) aan de binnenzijde.

TRENDKLEUREN



Grijs aluminium
RAL 9007



Witaluminium
RAL 9006



Diepzwart
RAL 9005



Crème wit
RAL 9001



Sepiabraun
RAL 8014



Venstergrijs
RAL 7040



Kwartsgrijs
RAL 7039



Lichtgrijs
RAL 7035



Omber grijs
RAL 7022



Antracietgrijs
RAL 7016



Leigrijs
RAL 7015



Dennengroen
RAL 6009



Mosgroen
RAL 6005



Staalblauw
RAL 5011



Vuurrood
RAL 3000

HOUTDECORS



Houtdecor
Golden Oak TF

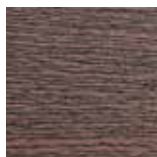

Houtdecor
Mahagoni CC

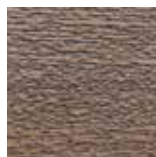

Houtdecor
Night Oak CC



Houtdecor
Winchester TF

Houtdecors gelakt in eindlaag.

METALLIC



TT 703
grijs tint



TT 7016
Wrinkle antraciet



TT 9007
IceCrystal



TT 9016
Bling White

Trendkleuren met metallic effect en glimmende ijzerdeeltjes, niet hoogglanzend.

OPTISCH: ZONDER PROFILERING

De moderne optiek zonder profilering is bijzonder populair. Het beantwoordt aan de huidige trends in de woningbouw en biedt een elegante, tijdloze stijl.



Stijlvol: Hier past de kleur van de garagedeur perfect in het totaalbeeld.



Hier werd een opzettelijk contrast gecreëerd in termen van kleur van de garagedeur en de gevel van het huis.

Onderstaande structuren zijn verkrijgbaar.



woodgrain



stucco



micro-geprofileerd



glad

OPTISCH: MIDDENGROEF

Met de middengroef plaatst u discrete accenten op het deurbladoppervlak.
Dit is bijzonder doeltreffend bij zeer brede garagedeuren.



Mooi contrast in buitengewone huisstijl:
De middengroef in RAL 9016 zorgt voor een extra accent.



Het woodgrain-oppervlak in combinatie met
een venstergrijze middengroefoptiek.



Onderstaande structuren zijn verkrijgbaar.



woodgrain

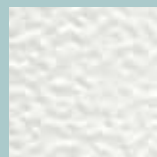

stucco



micro-
geprofileerd

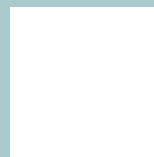

glad



OPTISCH: HORIZONTALE PROFILERING

De horizontale profileringsoptiek met een gelijkmatige verdeling over het gehele deurblad biedt vele vormgevingsmogelijkheden.



De horizontale profileringsoptiek met zijn klassieke uitstraling past ook harmonieus in moderne bouwstijlen.



Op gladde, homogene gevels biedt de horizontale profileringsoptiek een aantrekkelijk contrast.

Onderstaande structuren zijn verkrijgbaar.

			
woodgrain	stucco	micro-geprofileerd	glad

OPTISCH: CASSETTE

De klassieker: De cassette geeft niet alleen vorm aan de garagedeur, maar ook aan het hele aanzicht van het huis.



Onderstaande structuren zijn verkrijgbaar.

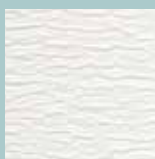

woodgrain



BEGLAZINGEN

Helder glas, gesatineerd of gestructureerd glas, rond of hoekig: Ramen als individueel vormgevingselement zorgen voor uitzicht en natuurlijk daglicht.



De vierkante beglazing in een moderne deur in de look zonder profilering zorgt voor een frisse uitstraling.



Een nieuwe verflaag, een nieuwe deur met micro-profiel en roestvrij stalen ronde beglazing. De renovatie is klaar!

U kunt kiezen uit drie krasbestendige dubbele kunststofruit.



Dubbele kunststofruit
Helder



Dubbele kunststofruit
Kristalstructuur



Dubbele kunststofruit
gesatineerd

MEER VORMGEVINGSOPTIES VOOR U

Als harmonieuze integratie of als bewust contrast – afgestemd op de gevel, zijdeur, raam of toegangsdeur – spelen glazen elementen een doorslaggevende rol bij de totale architectuur van uw huis. Het glas is, zoals alle onderdelen, robuust en ongevoelig voor krassen en andere mechanische invloeden. De veelzijdigheid laat niets te wensen over.

RECHTHOEK 1



- Horizontale profilering
- Middengroef
- Zonder profilering
- Cassette

RECHTHOEK 2



- Horizontale profilering
- Middengroef
- Zonder profilering
- Cassette

RECHTHOEK 3



- Horizontale profilering
- Middengroef
- Zonder profilering
- Cassette

KWADRAAT 1



- Horizontale profilering
- Middengroef
- Zonder profilering
- Cassette

KWADRAAT 2

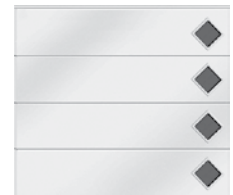

- Horizontale profilering
- Middengroef
- Zonder profilering
- Cassette

RUITEN



- Horizontale profilering
- Middengroef
- Zonder profilering
- Cassette

ROEDEN IN KRUISVORM



- Horizontale profilering
- Middengroef
- Zonder profilering
- Cassette

ALUMINIUM LICHTBAND



- Horizontale profilering
- Middengroef
- Zonder profilering
- Cassette

RONDE BEGLAZING*



- Horizontale profilering
- Middengroef
- Zonder profilering
- Cassette

* in roestvrij staal

KIES UW OPTIMALE UITRUSTING

OVERZICHT										
GSW 40										
OPTISCH	Horizontale profilering of middengroef				Zonder profilering				Cassette	
OPPERVLAKKEN	woodgrain	stucco	micro-geprofileerd	glad	woodgrain	stucco	micro-geprofileerd	glad	woodgrain	
Trendkleuren	■	■	■	■	■	■	■	■	■	
Houtdecors	-	-	-	■	-	-	-	■	■	
RAL-/NCS kleuren	■	■	■	■	■	■	■	■	■	
Beglazingsvarianten	7	7	7	7	9	9	9	9	4	
Designtoepassingen	-	-	-	-	-	-	-	8	-	
Inbraakwerend		standaard				standaard			standaard	
Uitvoering in RC 2		optioneel				optioneel			optioneel	
Vingerknelbeveiliging		standaard				standaard			standaard	
4-zijdige afdichting		standaard				standaard			standaard	
Meervoudig veerkanaal		standaard				standaard			standaard	
Hoogwaardige veren		optioneel				optioneel			optioneel	
Corrosiebescherming		standaard				standaard			standaard	
Meervoudig verend dubbel kabelsysteem		standaard				standaard			standaard	
Gepatenteerde excentrische rolhouder		standaard				standaard			standaard	
Loopdeur		optioneel				optioneel			-	
Zijdeur		optioneel				optioneel			optioneel	
Greepgarnituren		optioneel				optioneel			optioneel	



OPENSLAANDE DEUREN EN ZIJDEUREN

Voor een
elegante
update

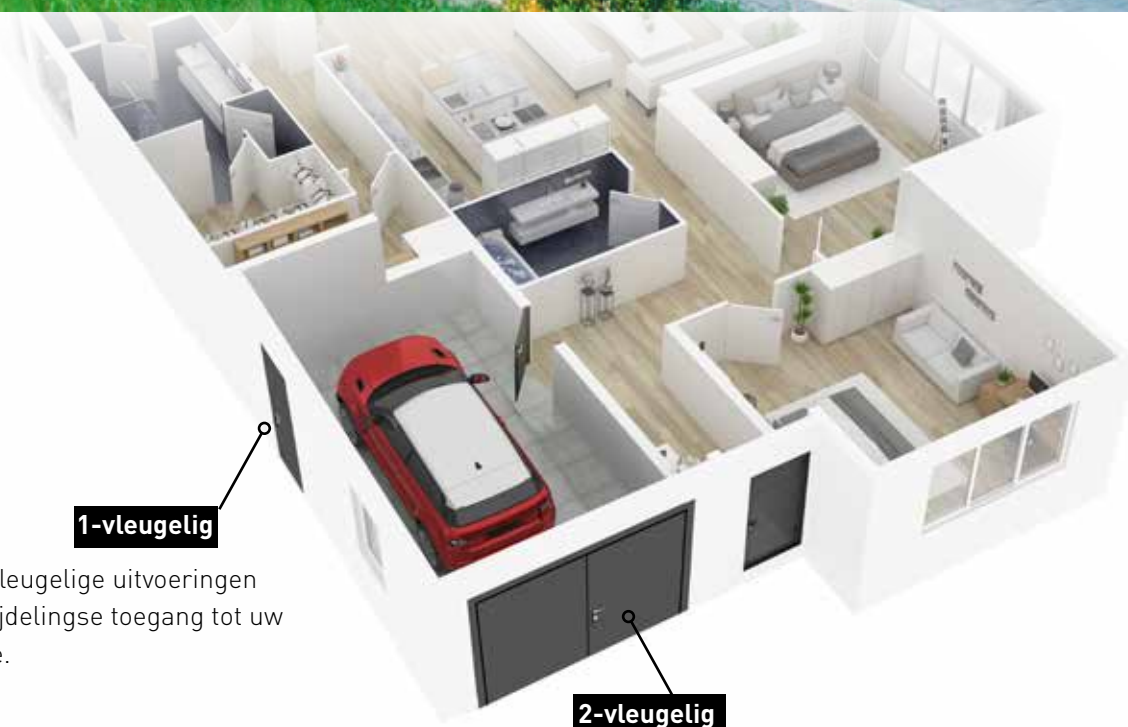

1-vleugelig

Enkelvleugelige uitvoeringen voor zijdelingse toegang tot uw garage.

2-vleugelig

Dubbelvleugelige versies bieden gemakkelijke toegang.



Onze openslaande deuren en zijdeuren zijn onafhankelijk getest, gecertificeerd en CE-gemarkeerd volgens EN14351-1 en alle toepasselijke veiligheidsvoorschriften.

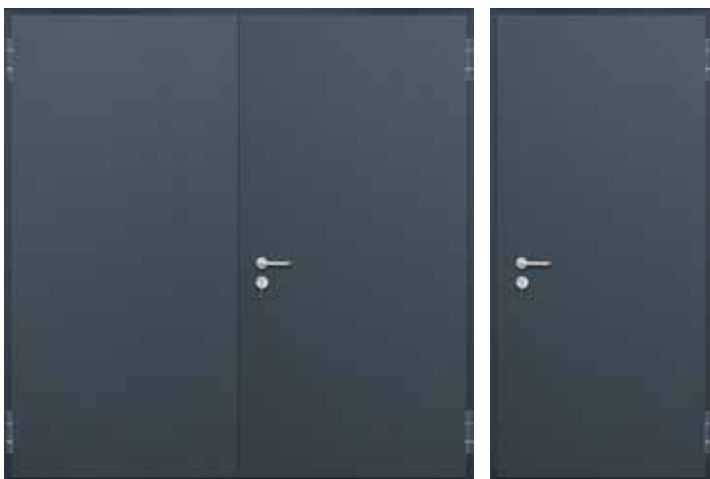

Stijlvol en veilig

Als bouwelementen moeten voordeuren en garagedeuren veel functies vervullen en er goed uitzien. De Teckentrup openslaande deur scoort vooral goed bij de renovatie van oudere garages. De volledige binnenruimte van de garage kan optimaal worden benut omdat de deur naar buiten opengaat.

De Teckentrup openslaande deur in 1- of 2-vleugelige uitvoering bieden een aantrekkelijk uiterlijk en functies zoals thermische isolatie, weerstand tegen windbelasting, waterdichtheid en optionele inbraakbeveiliging tot RC2.

Bij een openslaande deur met 2 vleugels kunnen naar keuze beide of slechts één deurvleugel worden geopend. Dit geeft een comfortabele toegang tot de garage. De uitstekende afwerking van de 2-vleugelige deuren wordt gecompleteerd door optisch bijpassende deuren voor zij- of achter ingang van uw garage.

VEELZIJDIGHEID IN VORMGEVING

KRUKGARNITUREN



Roestvrij stalen krukarnituur

Standaard uitgerust met een ronde handgreep in zwart en een veiligheidsslotcilinder.

Roestvrij stalen stangengreep in twee lengtes kunnen ook afzonderlijk of in paren worden toegevoegd om uw openslaande deur een moderne uitstraling te geven.



1500 mm 'D' greepstang



1500 mm 'D' greepstangen



1800 mm 'D' greepstang



1800 mm 'D' greepstangen

Kleuren

Met 16 RAL-kleuren en een metallickleur (TT 703) biedt ons kleurenpalet een brede waaier aan designmogelijkheden.



TT 703

De RAL-referenties voor de kleuren zijn slechts indicatief voor de dichtstbijzijnde vergelijkbare RAL-kleur. Door verschillende coatingprocessen, glansniveaus, ondergronden en texturen is het mogelijk dat kleuren niet overeenkomen met andere RAL-kleuren. Zelfs speciale RAL-, NCS- of andere kleuren komen mogelijk niet exact overeen.

Scharnieren

Scharnieren worden standaard geleverd en zijn afgestemd op de kleur van de deur.

Scharnieren van roestvrij staal zijn als optie verkrijgbaar.



Constructie-scharnier



RVS scharnier

Beglazingen

Onze beglazingselementen zijn beschikbaar voor uw individuele ontwerp wensen. Alle raamelementen zijn gemaakt van gelaagd veiligheidsglas, zodat ook hier inbraakbeveiliging is gegarandeerd.



Standaard:
Beglazing met aluminium frame



Optioneel:
Beglazing met aluminiumframe in roestvrij staal optiek



Ronde beglazing van roestvrij staal

Raamafmetingen hoekig:

190 mm x 1260 mm

545 mm x 345 mm

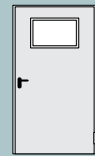
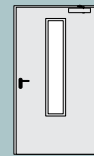

Raamafmeting rond:

ca. Ø 300 mm

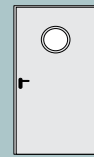



ZIJDEUREN MET HETZELFDE AANZICHT

Zijdeuren met hetzelfde aanzicht

Als uw garage een tweede ingang heeft of u bent van plan er een te maken, bestel dan tegelijkertijd een zijdeur met hetzelfde aanzicht. Of het nu een fiets of een kruiwagen is – niets staat een ongehinderde doorgang door de zijdeur van de garage in de weg. Gebruik ook het optionele 3-voudige vergrendeling en bescherm uw waardevolle spullen in de garage nog beter.

Uitvoering:

- Past bij de garagedeur, in een brede kleurenpalet
- Naar wens ook met beglazing
- Optioneel met inbraakwerende 3-voudige vergrendeling
- Kozijn- en vleugelframe gemaakt van hoogwaardige, geëxtrudeerde aluminium profielen in deurkleur
- Deurvullingen identiek aan de garagedeur
- Met een driezijdige omtrek, dubbele aanslagafdichting
- Vloerafdichting met identiek aanzicht met het garagedeurblad in EPDM kwaliteit
- Met kunststof krukgarnituur, slot en profielcilinder





Rotbestendige vloerafdichting

De vloerafdichting van elastisch en vorstbestendig EPDM-rubberprofiel vormt in combinatie met de oplopendrempel de bodemafluiting.



Hoogwaardige scharnieren

Scharnieren van aluminium, met geborgde scharnierbouten, maken het moeilijk de deur open te wrikken, zijn verstelbaar en kunnen achteraf worden afgesteld.



Dubbele afdichting

Naast de afdichting van het deurblad rondom, is het deurkozijn ook voorzien van een 3-zijdige afdichting.



bijv. in horizontale profilering

**Zijdeuren ook
in 2-vleugelige
uitvoering!**

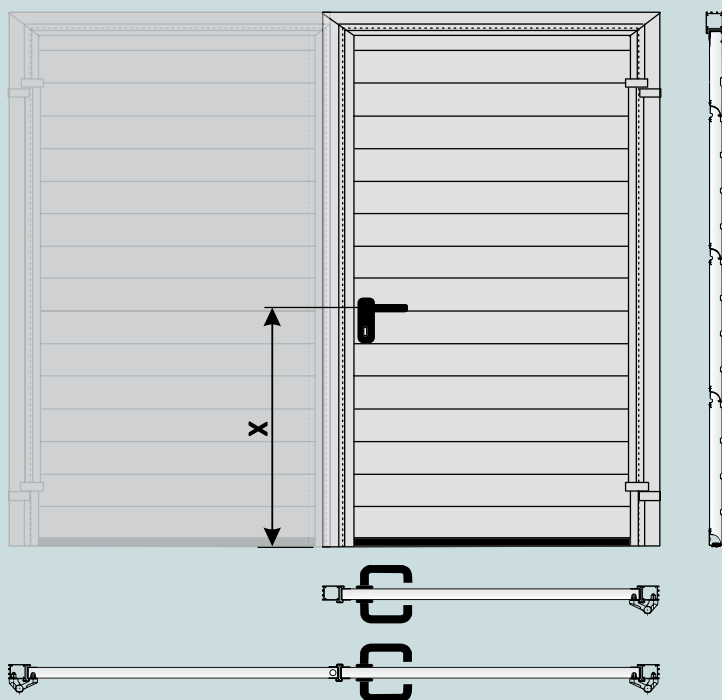

Inbouwfmetingen zijdeuren:

Deurhoogte	Sectiehoogte	*Afmeting x (greep)
2500 mm	493 mm	935 mm
2375 mm	469 mm	1140 mm
2250 mm	556 mm	1035 mm
2125 mm	523 mm	985 mm
2000 mm	493 mm	935 mm
1875 mm	469 mm	1140 mm

*Greephoogte: Waarde afhankelijk van de systeemas

Montage achter de dag uitsluitend naar binnen

Weergave loopvleugelig DIN links, loopvleugelig DIN rechts gespiegeld

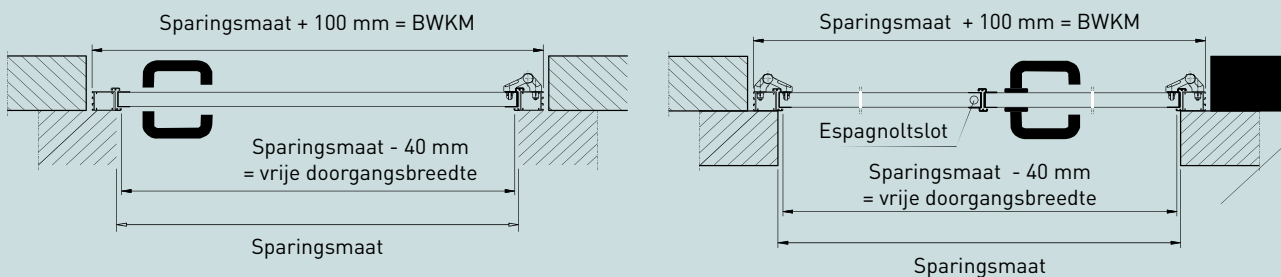

Montage in de dag naar binnen of naar buiten openend

Weergave loopvleugelig DIN links, loopvleugelig DIN rechts gespiegeld

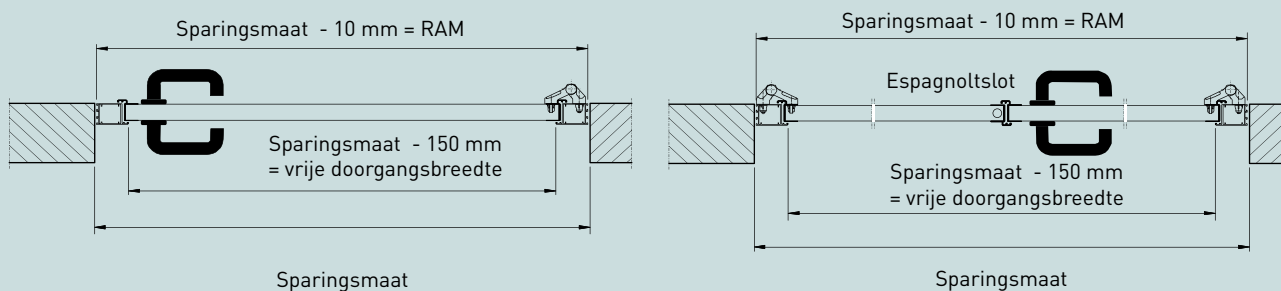



LOOPDEUR GEÏNTEGREERD IN DE GARAGEDEUR

- ✓ Nagenoeg vlakke optiek
- ✓ Hoogwaardige vormgeving in geanodiseerd aluminium
- ✓ Verborgene 2D-scharnieren
- ✓ Optioneel met 3-voudige vergrendeling

Als er geen plaats is voor een zijdeur naast de garagedeur, kunt u met een loopdeur de garage binnengaan zonder de garagedeur te openen. Het beschermt tegen warmteverlies, omdat bij het binnengaan niet de hele garagedeur geopend hoeft te worden. Loopdeuren kunnen alleen worden gebruikt op garagedeuren met elektrische aandrijving en bevinden zich altijd in het midden van de garagedeur.



**Zeer stabiele
lage drempel
(ca. 45 mm)**

Uitvoering:

- Netto standaardbreedtes NIEUW: 855 mm¹⁾ en 1000 mm
- Kozijn-/vleugelframe uit hoogwaardige geëxtrudeerd aluminium profielen in geanodiseerde kleur, E6/EV 1
- Deurvullingen identiek aan de garagedeur
- Dubbele deurafdichting
- Aluminium krukgarnituur, slot en profielcilinder
- Optioneel met 3-voudige vergrendeling²⁾
- Met deurdranger
- Verhoogde veiligheid door vingerknelbeveiliging
- Lage drempel 45 mm met doorlopende vloerafdichting tegen vuil en slagregen
- Opent zelfs als de vloer aan de buitenkant iets omhoog komt
- Gebruik met fotocel mogelijk

¹⁾ Bestelafmeting breedte garagedeur < 2250 mm: slechts 855 mm mogelijk

²⁾ Voor deurhoogten 1760-1865 mm, 1876-1950 mm en 2001-2030 mm alleen mogelijk met 2 vergrendelingspunten

Bewezen veiligheid op alle niveaus

Reken op meer veiligheid met een sterk pakket van vele afzonderlijke componenten. Kies voor onze innovatieve aandrijvingen met vele extra opties voor inbraakbeveiliging en sensorgestuurde ventilatiefunctie. Vertrouw op effectieve LED-verlichting voor een groter gevoel van veiligheid in de garage. Profiteer van veiligheidsvoorzieningen voor inbraakbeveiliging, veel bedieningscomfort, sterke stabiliteit en gegarandeerde en geteste kwaliteit.

Veiligheid. Wij combineren systeem met bescherming. Onze garagedeuren stralen niet alleen veiligheid uit. Wij gaan nog een stap verder en ontwikkelen geïntegreerde beveiligingsconcepten – altijd een stap voor op de eisen.





**CarTeck
Garagedeuren hebben
een eindlaag!**

1 Eindcoating

2 Zeer doeltreffende hechtprimer

3 Corrosiebestendig galvaniseren

4 Speciaal staal

5 Corrosiebestendig galvaniseren

6 Zeer doeltreffende hechtprimer

7 Beschermende lak aan de achterzijde

8 Zeer stabiele kern
gemaakt van speciaal schuim met
geïntegreerde thermische isolatie

EERSTEKLAS VAKMANSCHAP - DUURZAAM EN ROBUUST

- Extreem hoge stabiliteit door 40 mm dikke panelen in sandwichconstructie
- Energiebesparende thermische isolatie
- Vloerafdichting voor optimale bescherming tegen vocht
- PU-hardschuim met hoge sterkte biedt langdurige bescherming tegen corrosie
- Maximale buig- en torsiestijfheid
- Geschuimd volgens de standaardnorm voor industriële deuren
- Gegalvaniseerd plaatstaal van binnen en buiten gegrond

GELIJKMATIGE OPTIEK EN OPDELING VAN DE HORIZONTALE PROFILERING

Bij veel conventionele deuren leidt het verschillende uiterlijk van de horizontale profilering en de scheidingsvoeg tussen de secties tot een onsamenhangende totaalindruk.

Gelijkmatige afstanden zorgen voor een rustige uitstraling.



RONDON AFGEDICHT - RONDON BESCHERMD

In gesloten toestand dichten verticale kozijndichtingen, latei-afdichtingen, tussenafdichtingen en vloerafdichtingen de deur aan alle zijden af. Hierdoor is de garage beter beschermd tegen slagregen en binnendringend vocht. Bovendien zorgt het 40 mm dikke deurblad voor een optimale thermische isolatie en een minimaal energieverlies.



1

2

3



Zijafdichting



Middenafdichting



Vloerafdichting



TECHNIEK & VEILIGHEID – AANDACHT VOOR DETAIL

PRESTATIEKENMERKEN CARTECK SECTIONAALDEUREN

Thermische isolatie (DIN EN ISO 12428)	Sectie:	$U_D = 0,56 \text{ W/m}^2\text{K}$
	Deurblad of beglazing:	$U_D = 0,95 \text{ W/m}^2\text{K}$
	Ingebouwde deur:	$U_D = 1,48 \text{ W/m}^2\text{K}^*$
	*10 m ² garagedeuropervlak zonder beglazing.	
Luchtdoorlaatbaarheid (DIN EN 12426)	Klasse 2	
Windbelasting (DIN EN 12424)	Klasse 3	
Slagregendichtheid (DIN EN 12425)	Klasse 2	
Materiaalgedrag bij brand	Deurbladelement bouwmaterialklasse B2	



1 Warmte- en regenbescherming/ bovendorpelafdichting

In gesloten toestand is de deur volledig afgedicht tussen het lateipaneel en het bovenste deurpaneel. Hierdoor is de garage beter beschermd tegen slagregen en binnendringend vocht. In ruil daarvoor heeft de warmte geen kans om te ontsnappen.



2 Soepele deurloop/ rolhouder

De rolhouders zijn gemaakt van slijtvaste speciale kunststof. Zij zorgen voor een onderhoudsvrije werking, dempen tegelijkertijd de loop van de deurrollen en dragen zo, samen met het geprofileerde veerkanaal, bij tot een stille en nauwelijks hoorbare deurloop.



3 Vingerknelbeveiliging binnen/buiten

De vingerknelbeveiliging vermijdt gevaarlijke openingen tussen de secties. Scharnierlipjes sluiten de middenscharnieren volledig af. Bovendien voorkomt een zijbeveiliging het per ongeluk ingrijpen tussen kozijn en de looprail.



4 Corrosiebescherming / afstandhouder

Een speciaal, verborgen kunststofelement ontkoppelt de verticale frames van de vloer. Of het nu na een regenbui is of bij binnensijpelend vocht – de constructie zorgt ervoor dat de voetzone constant lucht krijgt, snel droogt en zo duurzaam tegen corrosie beschermd is.



5 Technologie met profiel / veerkanaal

De speciale profilering van de veerkanaalplaten, in combinatie met speciale kunststofglijders, zorgt ervoor dat de sectionaaldeur zeer soepel en stil loopt. Het ingekapselde ontwerp van het veerkanaal voorkomt het binnendringen van vuil en verhoogt bovendien de duurzaamheid.



6 Dubbele zekering / meervoudig veersysteem

Het meervoudige veersysteem brengt het deurgewicht in elke situatie optimaal in balans. De dubbele staalkabels houden de deur altijd betrouwbaar vast, zelfs als de staalkabel of de veer breekt. Dit garandeert de goede werking van de sectionaaldeur: Deze kan ook in noodgevallen worden geopend en gesloten.



7 Verstevigingsprofiel (V70)

Om doorbuiging in direct zonlicht bij bredere deuren vanaf 4500 mm te voorkomen, wordt aanbevolen een verstevigingsprofiel aan de binnenzijde van de deur te gebruiken. Het verstevigingsprofiel wordt altijd gebruikt op het bovenste gedeelte.



8 Speciale console voor sectionaaldeuren

De speciale console verbindt het deurblad en de aandrijving voor een optimale spanning- en drukverdeling (in combinatie met 120 mm latei). Het gebruik wordt aanbevolen voor deurbreedtes vanaf 4500 mm, voor deuren in donkere kleuren of voor deuren die door hun oriëntatie gedurende lange perioden aan zonlicht worden blootgesteld.



9 Veiligheidsfotocel als veilige extra

Met de optionele fotocel stopt de deur onmiddellijk wanneer de lichtstraal wordt onderbroken. Wanneer de deur gesloten is, zijn de zender en ontvanger onzichtbaar en beschermd tegen beschadiging. Dankzij de eenvoudige clipbevestiging is de fotocel ook geschikt voor inbouw achteraf.

VEILIG BEDIENINGSCOMFORT MET NIEUWE AANDRIJFTECHNIEK





Uiterst efficiënt:
Energiebesparend
dankzij een verbruik
tot <1 watt in stand-by
(afhankelijk van model)

CarTeck DRIVE^G

De intelligente CarTeck garagedeuropeners van Teckentrup zijn **"Made in Germany"** en kan universeel worden gebruikt voor sectionaaldeuren en kanteldeuren. Dankzij geoptimaliseerde snelheidsprofielen kunnen ze snel worden geopend en gesloten. De motorwagen beweegt op een vaste ketting, zodat er geen wrijvingsverlies of vermogensverlies is zoals bij een ketting.



"CarTeck Drive pro":
Bedieningseenheid voor wandmontage





ONTDEK ONZE NIEUWE DEURAANDRIJVINGEN EN HUN VELE VOORDELEN:

Sterk veiligheidsconcept:

- Automatische uitschakeling stopt de deur onmiddellijk in geval van obstakels
- Actieve tegendruk in geval van geforceerde opening van de deur

Verbeterd bedieningscomfort:

- Hoge loopsnelheid tot 240 mm/sec
- Vermindering van warmteverlies door snel openen en sluiten

Eenvoudige montage:

- Vastklikken in de rail zonder vastschroeven
- Slechts één aandrijf rail zonder mechanisch bewegende delen

Optionele toebehoren:

- Vergrendelbare magneet zorgt voor nog meer veiligheid
- Intelligente besturingstechniek voor talrijke instellingen

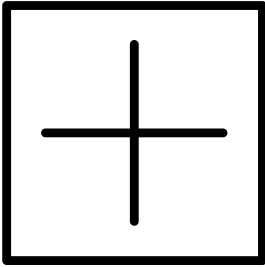

De nieuwe Teckentrup-aandrijvingen maken indruk met een breed scala aan toebehoren en functies:

- Schokbestendige handzender
- Parkeerpositielaser
- Extra verlichting
- Vochtigheidssensor
- Noodstroomvoorziening
- Fotocel
- Bewegingsmelder
- Alarmzoemer



Meer toebehoren online bij www.teckentrup.nl

MEER BESCHERMING TEGEN INBRAAK, SCHIMMEL EN LAKSCHADE



STERK SIGNAAL

De alarmzoemer met luid akoestisch signaal voor een betere inbraakbeveiliging.

- Met eenvoudige montage op de duwarm en kabelverbinding met de wagen
- Met veelzijdige functionaliteit, bijv. als waarschuwingszoemer bij deurbeweging of alarm bij geopende loopdeur



Alarmzender

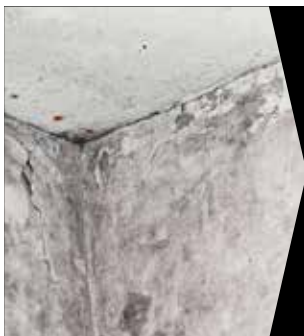

GOED GEVENTILEERD

De vochtigheidssensor detecteert de temperatuur en de vochtigheid in de garage.

- Automatische opening van de garagedeur door de loopwagen naar behoefte voor een perfecte circulatie
- Nadat de optimale waarde is bereikt, wordt de garagedeur gesloten en wordt het risico van schimmel en roest verminderd



Vochtigheidssensor



VEILIG PARKEREN

Het parkeerstandlicht helpt bij het veilig in- en uitparkeren.

- Optische parkeerhulp om het voertuig perfect in de garage te positioneren
- Actief tijdens het openingsproces en de ingestelde verlichtingsduur



Parkeerstandlicht

LED IT SHINE!

VOOR BINNEN: MAGNETISCHE LED-STRIPS

De magnetische Teckentrup LED-strips zorgen voor perfect licht in uw garage. Met de innovatieve LED-binnenverlichting van Teckentrup wordt uw garage een veilige plek om u thuis te voelen. 6000 lumen licht zorgt voor een heldere verlichting van de garage en een gevoel van veiligheid. Voor nog meer gemak schakelt de bewegingsmelder het licht automatisch aan en uit. LED-technologie biedt een efficiënt alternatief voor conventionele verlichtingssystemen. Met een laag stroomverbruik zorgt dit voor een krachtige verlichting.

**Uitpakken.
Aanklikken.
Inschakelen.**



- ✓ 6000 lumen licht
- ✓ Eenvoudige bevestiging met magneetstrip
- ✓ Heldere garage met weinig moeite

zonder LED-verlichting



met LED-verlichting





VOOR BUITEN: BUITENVERLICHTING GARAGE

Onze nieuwe buitenverlichting creëert een doeltreffende, aangename en continue verlichting met 1500 lumen per meter. Aangezien de designlichtlijst aan de bovendorpel van de garage wordt bevestigd, kan met weinig moeite een upgrade van de garage worden gerealiseerd. Het wordt geactiveerd door een bewegingsdetector.

Optioneel kan de buitenverlichting worden geïntegreerd in een Smart Home besturingssysteem. Dit betekent dat het licht op elk moment via de smartphone kan worden in-enuitgeschakeld en naar wens kan worden gedimd.

- Verlichting van garagedeur en oprit
- Eenvoudige montage met clipbevestiging
- Energie-efficiënte LED's besparen elektriciteit
- Kan worden geïntegreerd in Smart Home-oplossingen

Standaard spotverlichting



met LED-lichtlijst



SECTIONAALDEUR "XL" TOT 6250 MM BREEDTE



SMART HOME VOOR GARAGEDEUREN



Bedien uw garagedeur via Smart Home

Van de verlichting tot de verwarmingsregeling tot het entertainmentsysteem: Smart Home is de trend van onze tijd. Zo kan bijvoorbeeld ook uw oude garagedeur gemakkelijk in een smart home-systeem worden geïntegreerd en via een smartphone worden bediend. Voor een behaaglijk comfort dat begint zodra u thuiskomt. Betrouwbare en veilige smart home-oplossingen voor een slimme integratie van onze CarTeck garagedeur in uw huisautomatisering. Bedien uw aandrijving eenvoudig en gemakkelijk met een app of browser via smartphone, tablet of pc. Onderweg of thuis. Alle functies en activiteiten met betrekking tot uw garagedeur zijn altijd gemakkelijk voor u beschikbaar.

DE PLUS IN VEILIGHEID VOOR UW GARAGE

Naast deuren en ramen proberen inbrekers vaak in te breken via de garagedeur. Daarom speelt inbraakbeveiliging ook bij garagedeuren een belangrijke rol. Met name als er materiële goederen in de garage zijn opgeslagen of als deze via een tussendeur rechtstreeks toegang geeft tot de woning, kan dit aantrekkelijk zijn voor inbrekers. Als extra bescherming voor uw garagedeur, bieden wij nu onze gecertificeerde RC 2 beveiligingsapparatuur voor meer inbraakbeveiliging.



De gecertificeerde inbraakbeveiliging RC 2 wordt ook aanbevolen door de adviescentra van de politie. Voor meer informatie kunt u terecht op www.k-einbruch.de

KfW-Zuschuss 455-E Einbruchschutz (Duitse subsidie voor inbraakbeveiliging)

Profiteer van het "KfW Programm 455-E Einbruchschutz" (Duits programma inzake inbraakbeveiliging): Als u uw oude garagedeur vervangt door een nieuwe sectionaaldeur met RC2-veiligheidsuitrusting en een rechtstreekse verbinding hebt tussen de garage en het woongebouw, kunt u via de KfW-bank een subsidie aanvragen. Met de subsidie betaalt u voor een CarTeck sectionaaldeur met RC 2 veiligheidsuitrusting minder dan voor een sectionaaldeur zonder veiligheidsuitrusting! Onder bepaalde voorwaarden vergoedt het KfW-programma 10 tot 20% van de kosten voor de deur en de installatie. Meer informatie kunt u vinden op www.kfw.de



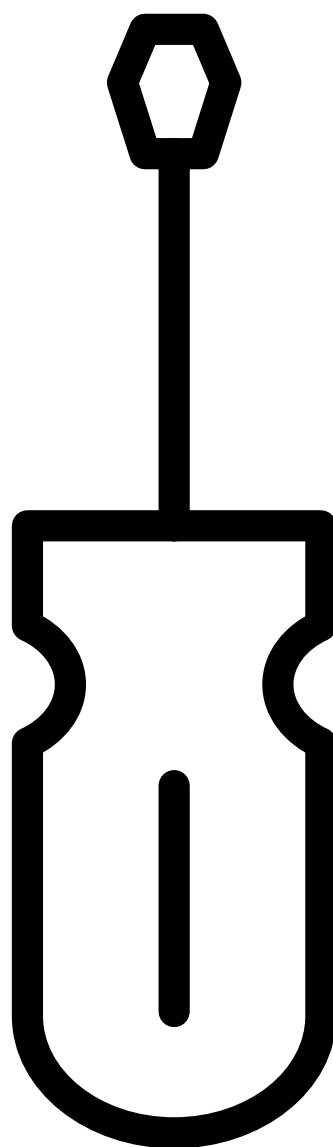
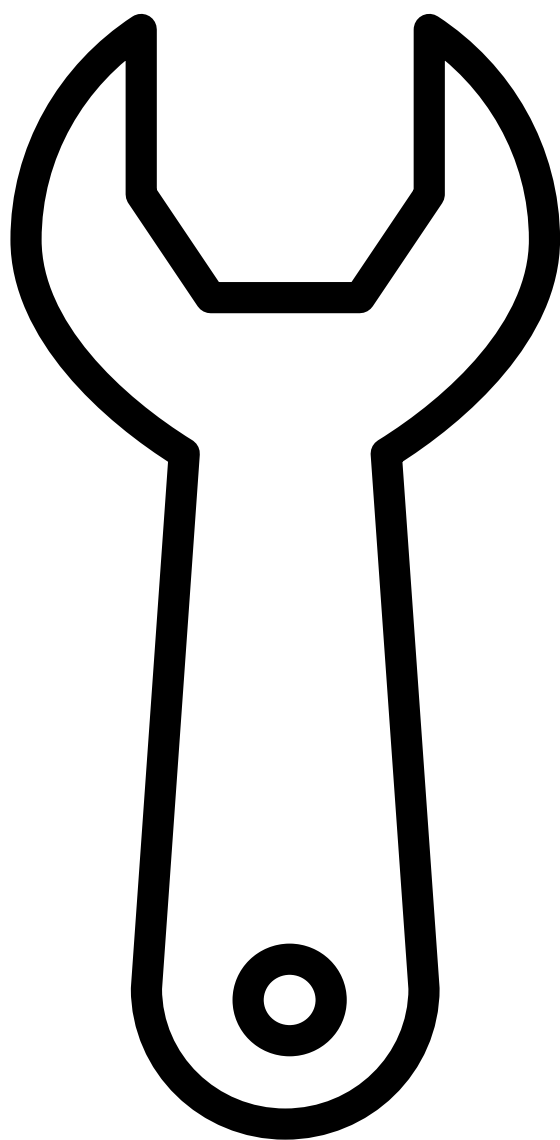

Onze service voor uw behoeften

Oplossingsgerichtheid betekent voor ons: service op maat voor onze klanten. In overeenstemming met uw wensen en behoeften bieden wij u een uitgebreid advies en vele kleine en grote serviceaanbiedingen voor de planning en montage van de op maat gemaakte CarTeck garagedeur. Onze gekwalificeerde gespecialiseerde partners zijn dicht bij u in de buurt en bieden service, montage, advies, showroom en onderhoud - alles uit één hand.

Service. Wij combineren snelheid met betrouwbaarheid. Met onze partners bieden wij u alles uit één hand, van online planning tot inbouw. U krijgt deskundig advies en altijd de beste service bij installatie en onderhoud.



VOOR ELKE INBOUWSITUATIE - ONGEACHT OF DIT NIEUWBOUW OF MODERNISERING BETREFT

- Veel standaardmaten en individuele maten, een perfecte pasvorm voor elke inbouwsituatie
- Slechts 120 mm bovenruimte nodig (deurblad neemt geen hoogte in)
- Vereiste zijdelingse ruimte 85 mm per zijde
- Inschuifdiepte afhankelijk van deurmaat
- Kortere inschuifdieptes op aanvraag mogelijk dankzij verkorte kozijnvariant voor handbediende deuren
- Kortere inschuifdieptes zijn ook mogelijk voor deuren met de CarTeck Drive-aandrijving door de aandrijftrail in te korten
- Breedte tot 6250 mm, hoogte tot 3000 mm





Deuren van formaat

Het maakt niet uit welke vorm uw deuropening heeft: De CarTeck-sectionaaldeuren passen zich flexibel aan uw wensen aan – overigens ook voor garages met zeer lage lateien.



Meer ruimte

Oude kanteldeur weg – en nu? Onze tip: Kies een moderne sectionaaldeur. Deze neemt veel minder plaats in bij het openen en sluiten. In tegenstelling tot de kanteldeur krijgt u meer parkeer ruimte voor en in de garage en kunt u uw auto direct voor de deur parkeren.



Gemakkelijker parkeren

Moderne auto's zijn tegenwoordig breder dan 20 jaar geleden, waardoor het moeilijk is om bij oude kanteldeuren in en uit te rijden. Niet zelden met schade aan het lakwerk tot gevolg. Met een CarTeck sectionaaldeur wint u extra ruimte aan de zijkant omdat het ruimteverslindende hefmechanisme van een kanteldeur niet meer nodig is.



Dubbel zo goed

Vooraf bij dubbele garages maakt een sectionaaldeur het in- en uitparkeren gemakkelijker en creëert bovendien meer ruimte om in en uit te stappen.

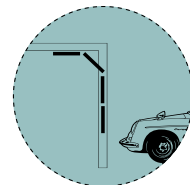
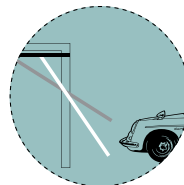



ZORGELOZE RENOVATIE VOOR ALLE EISEN

Vervang uw oude garagedeur in slechts één dag! Neem contact op met een erkende Teckentrup dealer die u ter plaatse adviseert, de maten opneemt, de nieuwe deur voor u monteert en de oude deur op de juiste wijze afvoert.

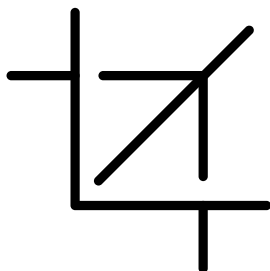

FLEXIBELE RENOVATIEOPLOSSINGEN MET PROFIELEN - EN BEVESTIGINGSSETS

Ongeacht de bouwkundige situatie bieden wij u speciale profielen- en bevestigingssets waarmee uw nieuwe sectionaaldeur zonder problemen kan worden geïnstalleerd. Onze kozijnen passen zich aan elke bouwsituatie aan, onze profielen met breedtes van 85 en 120 mm dekken spleten tussen het kozijn en de muur af en onze speciale hoeken verbergen broos metselwerk.

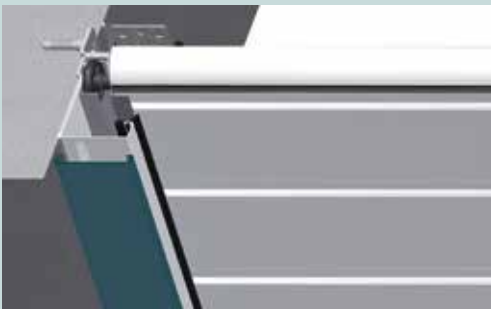

Montage in de dag: Renovatieprofiel 85 mm

- Inbouw mogelijk in de opening (geen aanslag nodig)
- Gebruik van gunstige standaard-/renovatiematen
- Maakt afdekken van spleten tot 30 mm tussen kozijn en muur mogelijk

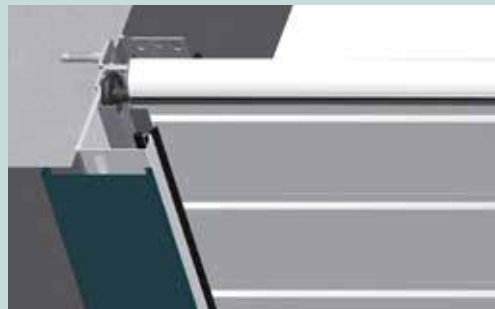

Montage voor de dag: Renovatieprofiel 120 mm

- Overgangsprofiel tussen metselwerk en kozijn
- Geprefabriceerde garage-oplossing
- Gebruik van gunstige standaard-/renovatiematen
- Eenvoudige montage door gebruik van de bestaande kozijngaten, exacte uitlijning door middel van bevestigingsprofielen

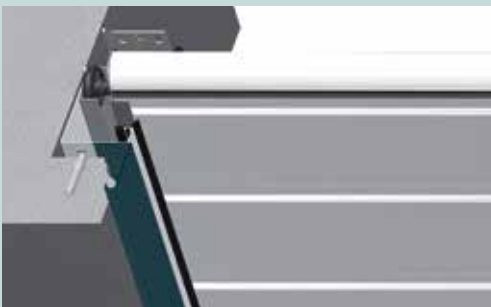

Montage achter de dag: Renovatiehoek

- Gunstige en nette bekleding van afgebrokkelde muurkanten
- Visueel aantrekkelijk totaalbeeld, passend bij het garagesysteem
- Snelle en eenvoudige montage

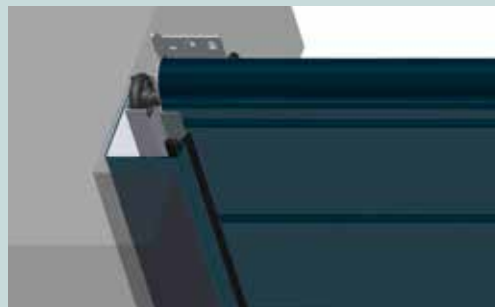

Renovatie kozijn

Als de garagedeur volledig in de dag wordt geïnstalleerd, is het renovatie kozijn de perfecte oplossing. Dit kozijn heeft geen gaten aan de zichtzijde en kan uiteraard worden geleverd in de bijpassende kleur van uw keuze. De montage-inspanning van een extra kozijn bekleding vervalt.

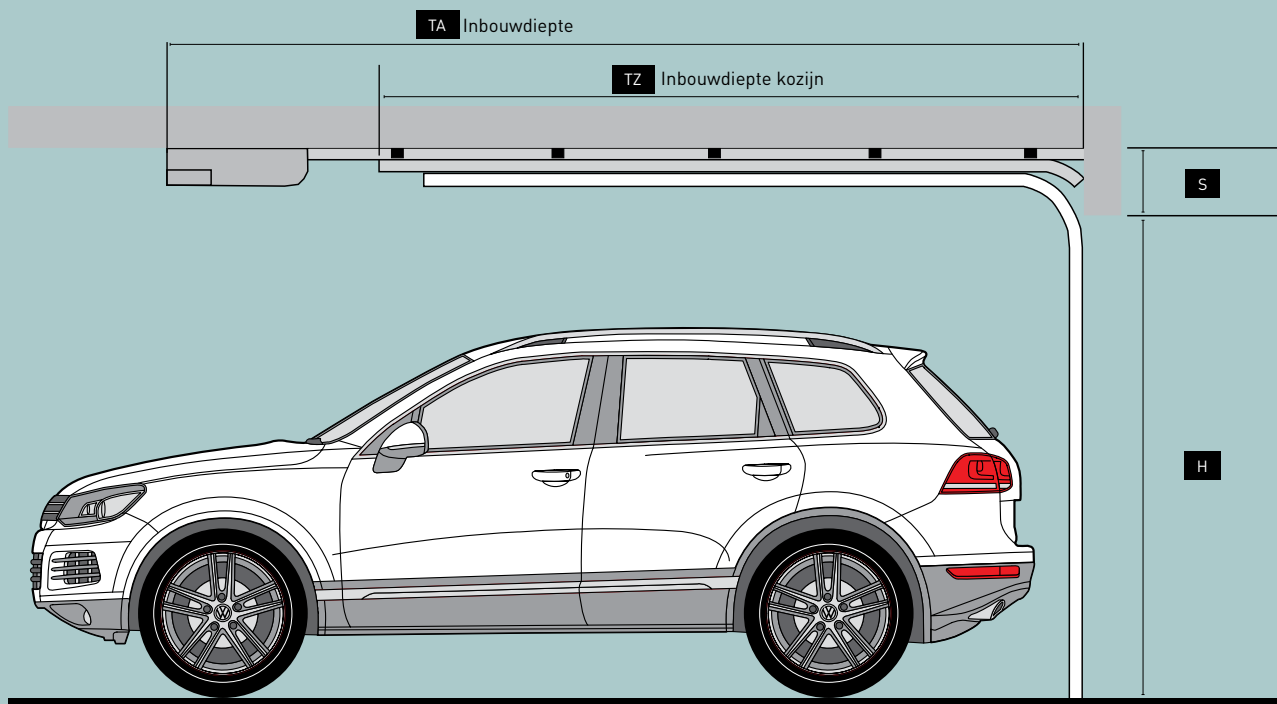

Vrije breedte (= bestelafmeting) de vrije breedte is de afstand tussen de afgewerkte linker- en rechter openingsrand. Denk bij het plannen aan het aanbrengen van pleisterwerk indien nodig.

H Vrije hoogte (= bestelmaat) de vrije hoogte komt overeen met de afstand van de bovenrand van de afgewerkte vloer tot de onderrand van de latei. Overweeg bij de planning ook de afstand te verkleinen indien er nog een cementdekvloer of asfalt moet worden aangebracht.

S Benodigde latei Voor zeer grote deuren zorgen versterkte rolhouders voor het duurzame functioneren. Voor deuren met 4-voudige veersystemen neemt de standaard lateihoogte met 25 mm toe tot 145 mm. Voor deuren met handbediening is de standaard latei 120 mm (145 mm voor 4-voudige veersystemen), of 240 mm.

Bij grote deuren > 5500 mm kunt u kiezen tussen 120 mm of 240 mm lateivarianten.

Deurafmetingen en inbouwdiepten (kozijn) zonder CarTeck aandrijving (in mm)

Hoogte (mm)																				
3000 mm	3610																			
2875 mm	3610																			
2750 mm	3610																			
2625 mm	3610	3130				3610	3130		3610	3610										
2500 mm	3130	3130														3130	3620			
2375 mm																	3495			
2250 mm		2742		3130				2742		3130		2742					3370			
2125 mm	2742	2617				2742		2617				2742		3130	2617	3245				
2000 mm		2479				2617		2479				2742			2617		2479	3120		
1875 mm	2416				2617				2416				2617				2416		2995	
Breedte (mm)	2000	2250	2375	2500	2625	2750	3000	3250	3500	3750	4000	4250	4500	4750	5000	5250	5500	5750	6000	6250

min. bouwdiepte met aandrijving CarTeck Drive = bestelmaat hoogte +1240 mm

min. bouwdiepte met aandrijving CarTeck Drive voor deuren vanaf 5500 mm = bestelmaat hoogte +1326 mm

min. bouwdiepte met aandrijving CarTeck Drive pro+ = bestelmaat hoogte +1000 mm

Deurbediening vanaf 5500 mm alleen met aandrijving

Op aanvraag zijn ook kleinere inbouwdieptes mogelijk voor handbediende deuren dankzij de verkorte kozijnvariant (niet mogelijk voor garagedeuren > 5500 mm).

Gedetailleerde installatiegegevens kunt u vinden in de prijslijst.

CarTeck sectionaaldeur	
Inbouw in	metselwerk, beton, cellenbeton, houtskeletbouw
Thermische isolatie	0,56 W/(m²K) sectie 40 mm 0,95 W/(m²K) Alleen deurblad 1,48 W/(m²K) Complete deur, deuropervlak 10 m²
Windbelastingsklasse	WLK 3 volgens DIN EN 12424
Bestelafmeting breedte/hoogte in mm (aanbevolen bouwafmeting)	B 2000 mm – 6250 mm, H 1875 mm – 3000 mm (maximale deurgroote afhankelijk van gewicht)
min. lateihoogte in mm	Met aandrijving: 120 mm Bij handbediening en benodigde latei 240 mm: -25 mm vrije doorgangshoogte Bij handbediening en benodigde latei 120 mm: -180 mm vrije doorgangshoogte Alternatief met deurstopper - 80 mm vrije doorgangshoogte
minimale zijdelingse overstek	85 mm
Deurblad	Afzonderlijke dubbelwandige deursecties van verzinkt plaatstaal, bouwdiepte van de secties 40 mm, PU-geschuimd, garagedeur met 4-zijdige afdichting rondom
Deurbladdikte	40 mm
Inbraakwerend	ja - TÜV-getest volgens de ttz-richtlijn
Vingerknelbeveiliging	binnen en buiten volgens DIN EN 12604
Optisch	Horizontale profilering, middengroef, zonder profilering, cassette
Oppervlakken	- Binnen: stucco - Standaard kleur binnen: gegalvaniseerd met transparante beschermfolie - Buiten: woodgrain, stucco, micro-geprofileerd, glad - Standaardkleur buiten: Eindcoating verkeerswit - trendkleuren, NCS en RAL naar keuze - Deursluiting door vloerafdichting in vries- en rotbestendige APTK-kwaliteit
GLASELEMENTEN	- Krasbestendige dubbele kunststofruit: helder, met kristalstructuur en gesatineerd - Met wit polyurethaan kader of aluminium lichtband - 4 basisvormen: Rechthoek, roede, kwadrant, rond (niet beschikbaar voor alle optieken) - Ronde beglazing met roestvrij staal kader
Speciale uitrusting	Geïntegreerde loopdeur met lage drempel (naar buiten openend)

Zijdeuren sectionaaldeuren	(1-vleugelig)	(2-vleugelig)
Inbouw in	Metselwerk, beton, cellenbeton, staalconstructie, houtskeletbouw, montage in/achter de dag mogelijk	Metselwerk, beton, cellenbeton, staalconstructie, houtskeletbouw, montage in/achter de dag mogelijk
Bestelafmeting breedte/hoogte in mm (bouwafmeting)	Buitenmaat frame: B 875 mm – 1400 mm, H 1925 mm – 2550 mm	Buitenmaat frame: B 1400 mm – 2500 mm, H 1925 mm – 2300 mm
Deurblad	Gemaakt van dubbelwandige stalen lamellen, gegalvaniseerd plaatstaal	Gemaakt van dubbelwandige stalen lamellen, gegalvaniseerd plaatstaal
Deurbladdikte	40 mm	40 mm
Optisch	Horizontale profilering, middengroef, zonder profilering, cassette	Horizontale profilering, middengroef, zonder profilering, cassette
Oppervlakken	- Binnen: stucco - Buiten: aanzicht identiek aan deur GSW - Deursluiting door vloerafdichting in vries- en rotbestendige APTK-kwaliteit	- Binnen: stucco - Buiten: aanzicht identiek aan deur GSW - Deursluiting door vloerafdichting in vries- en rotbestendige APTK-kwaliteit
GLASELEMENTEN	- Krasbestendige dubbele kunststofruit: helder, met kristalstructuur en gesatineerd - 4 basisvormen: Rechthoek, roede, kwadrant, rond (niet beschikbaar voor alle optieken) - Met wit polyurethaan kader of aluminium lichtband - Ronde beglazing met roestvrij staal kader	- Krasbestendige dubbele kunststofruit: helder, met kristalstructuur en gesatineerd - 4 basisvormen: Rechthoek, roede, kwadrant, rond (niet beschikbaar voor alle optieken) - Met wit polyurethaan kader of aluminium lichtband - Ronde beglazing met roestvrij staal kader

Meer informatie, configuratoren en actuele aanbiedingen zijn te vinden op www.teckentrup.nl





DESIGN | VEILIGHEID | SERVICE

Speciaal voor u

Met onze CarTeck garagedeuren krijgt u de deur van uw dromen. De combinatie van technologie en esthetiek, geheel vervaardigd volgens uw individuele behoeften. Informeer u online, ontwerp en bestel via uw vakhandelaar.

WWW.TECKENTRUP.NL

Wij geven u graag advies.